

ZR-DA5316R簡易取扱説明書(基本操作)

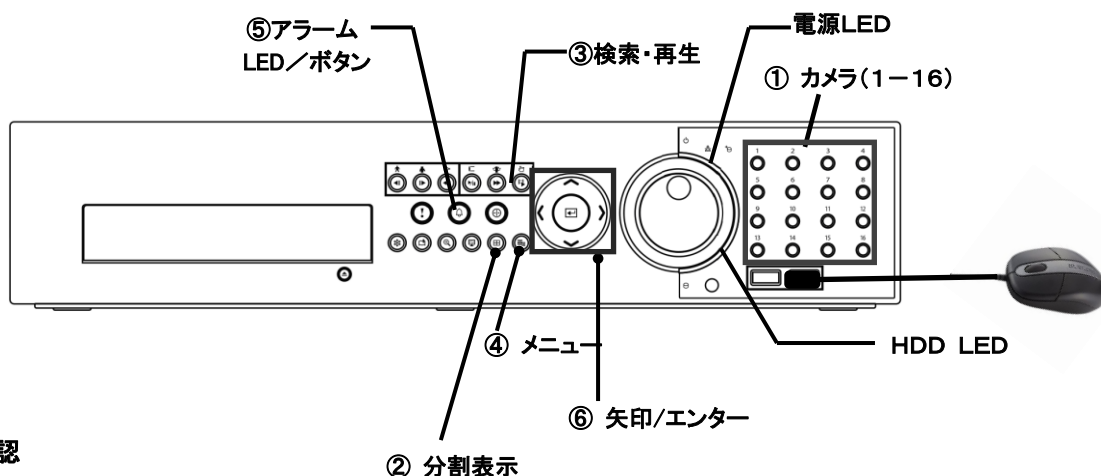

1. 動作状態の確認



① ランプ(LED)の確認



動作中、**電源LED** ジョグシャトル右上部 (赤) が点灯します。

録画中または再生中は **HDD LED** ジョグシャトル右下部(赤) が点滅します

アラーム出力が発生すると **アラームボタン**  (赤) が点灯します。

② メインモニタの確認

録画中であればメインモニタの各カメラ画面の左上に  (イベント)または  (連続)と  (録画中)のマークが表示されています。

録画マークが  マークの場合は緊急録画中であり、録画マークが  または表示無しの場合は録画しない状態なので、動作・設定を確認してください。

時刻がモニタ中央の下部に表示され、毎秒更新されます。

注意:上記の表示は設定により、非表示にされている場合があります。(OSD)

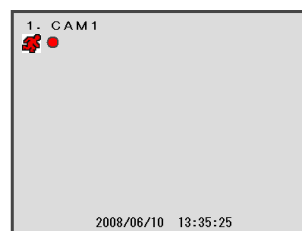

2. モニタ画面の切換

① 全画面手動切換

カメラボタン①の1-16を押すとそのカメラの全画面表示になります。

マウスの場合:マウスカーソルを画像合わせてクリックするとその画像の全画面表示になります。もう一度クリックすると分割画面に戻ります。

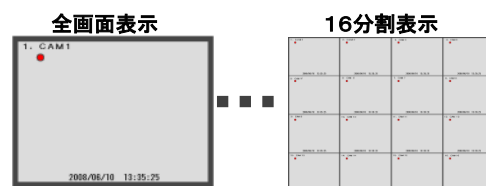

② 分割画面切換

田分割表示ボタン②を押す度にPIP→2×2分割→1+5分割→1+7分割→3×3分割

→4×4分割→PIP画面の繰り返しで切り替わります。

分割画面で別の番号グループのカメラを表示する場合、**左右矢印ボタン⑥**を押してください。

③ 自動切換

メニューボタン④を押して画面右側に[リアルタイム監視メニュー]を表示します。**自動**

切換⑨を選択すると自動切換となり、モニタ画面の左下に  マークを表示します。自動切換モードを停止するには、同様の操作で **自動切換⑨**を選択します。



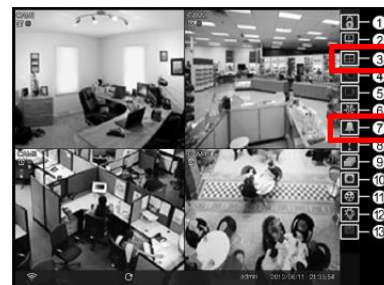

マウスの場合: メインモニタの右側にカーソルを移動すると

右図のように[リアルタイム監視メニュー]が表示され、③をクリックするとカメラ分割の切り替え操作ができます。(右図①—⑬の数字は参考です)



3. アラームの解除

アラームLED  (赤) が点灯中は、ピーブ音が鳴るかアラーム接点出力がオンの状態です。



出力を解除するには**アラームボタン**⑤を押してください。出力が解除されるとアラームLEDが消灯します。

ログインしていないとアラームの解除は出来ません。ログイン画面が表示した場合はログインしてください。

マウスの場合: [リアルタイム監視メニュー]の⑦をクリックすると解除されます。

4. アラームの原因確認

① システムログの確認

監視画面で、**メニューボタン**④を押して[リアルタイム監視メニュー]から⑬番目のメニューを選択して設定画面を開きます。設定画面の**システム**を選択して情報画面に入り**システムログ表示**を選択して表示してください。

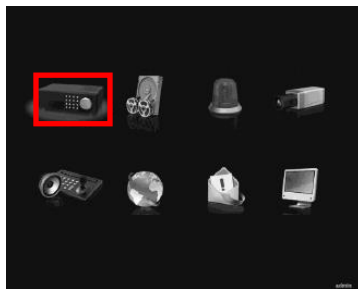

時刻	タイプ
2013/02/26 11:05:04	ログアウト: admin (M.A.03.06.0)
2013/02/26 11:05:05	ログアウト: admin (M.A.03.06.0)
2013/02/26 11:05:07	設定完了
2013/02/26 11:05:08	設定完了
2013/02/26 11:05:09	設定完了
2013/02/26 11:05:10	設定完了
2013/02/26 11:05:11	設定完了
2013/02/26 11:05:12	設定完了
2013/02/26 11:05:13	設定完了
2013/02/26 11:05:14	設定完了
2013/02/26 11:05:15	設定完了
2013/02/26 11:05:16	設定完了
2013/02/26 11:05:17	設定完了
2013/02/26 11:05:18	設定完了
2013/02/26 11:05:19	設定完了
2013/02/26 11:05:20	設定完了
2013/02/26 11:05:21	設定完了
2013/02/26 11:05:22	設定完了
2013/02/26 11:05:23	設定完了
2013/02/26 11:05:24	設定完了
2013/02/26 11:05:25	設定完了
2013/02/26 11:05:26	設定完了
2013/02/26 11:05:27	設定完了
2013/02/26 11:05:28	設定完了
2013/02/26 11:05:29	設定完了
2013/02/26 11:05:30	設定完了
2013/02/26 11:05:31	設定完了
2013/02/26 11:05:32	設定完了
2013/02/26 11:05:33	設定完了
2013/02/26 11:05:34	設定完了
2013/02/26 11:05:35	設定完了
2013/02/26 11:05:36	設定完了
2013/02/26 11:05:37	設定完了
2013/02/26 11:05:38	設定完了
2013/02/26 11:05:39	設定完了
2013/02/26 11:05:40	設定完了
2013/02/26 11:05:41	設定完了
2013/02/26 11:05:42	設定完了
2013/02/26 11:05:43	設定完了
2013/02/26 11:05:44	設定完了
2013/02/26 11:05:45	設定完了
2013/02/26 11:05:46	設定完了
2013/02/26 11:05:47	設定完了
2013/02/26 11:05:48	設定完了
2013/02/26 11:05:49	設定完了
2013/02/26 11:05:50	設定完了
2013/02/26 11:05:51	設定完了
2013/02/26 11:05:52	設定完了
2013/02/26 11:05:53	設定完了
2013/02/26 11:05:54	設定完了
2013/02/26 11:05:55	設定完了
2013/02/26 11:05:56	設定完了
2013/02/26 11:05:57	設定完了
2013/02/26 11:05:58	設定完了
2013/02/26 11:05:59	設定完了
2013/02/26 11:06:00	設定完了

マウスの場合: 監視画面で[リアルタイム監視メニュー]の⑬をクリックして設定画面を開き、**システム**をクリックして一般タブ画面の中の**システムログ表示**をクリックします

② イベントログの確認

監視画面で点灯していない時に**アラームボタン**⑤を押すとイベントログを表示します。

マウスの場合: 別ページのイベントログ検索から確認してください。

時刻	タイプ	タイトル
2013/02/26 10:58:00	モーション10	CAM10
2013/02/26 10:58:00	モーション15	CAM15
2013/02/26 10:58:00	モーション14	CAM14
2013/02/26 10:58:00	モーション13	CAM13
2013/02/26 10:58:00	モーション12	CAM12
2013/02/26 10:58:00	モーション11	CAM11
2013/02/26 10:58:00	モーション10	CAM10
2013/02/26 10:58:00	モーション9	CAM9
2013/02/26 10:58:00	モーション8	CAM8
2013/02/26 10:58:00	モーション7	CAM7
2013/02/26 10:58:00	モーション6	CAM6
2013/02/26 10:58:00	モーション5	CAM5
2013/02/26 10:58:00	モーション4	CAM4
2013/02/26 10:58:00	モーション3	CAM3
2013/02/26 10:58:00	モーション2	CAM2

5. 録画再生

検索再生ボタンを押して検索再生画面の一時停止状態になります。

マウスの場合:[リアルタイム監視メニュー]の ⏏ をクリックすると
検索再生画面になります。

① 操作

再生中の操作は右図の各操作ボタンで行います。

マウスの場合:カーソルを画面中央の下部に移動すると右下図の**検索テーブル画面**が開きます。検索テーブルのアイコンをクリックして再生の操作ができます。

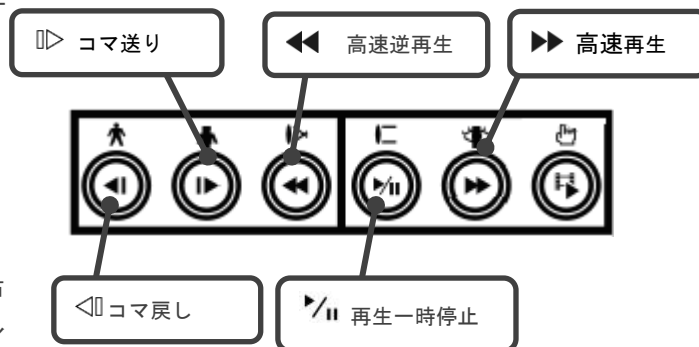

② 終了

もう一度**検索再生ボタン**を押すと終了して監視画面に戻ります。

検索テーブルなどの各画面を閉じてから行ってください。

マウスの場合:右下図の[検索メニュー]の ⏏ をクリックするとライブ監視画面に戻ります

検索テーブル画面

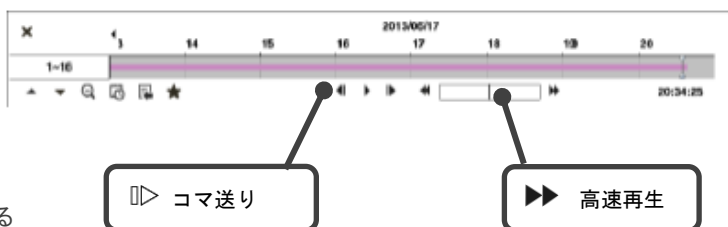

6. 検索

再生中に**メニューボタン**を押すと[検索メニュー]が開きます。(右図)

マウスの場合:カーソルを画面右側に移動すると[検索メニュー]が開きます

検索メニュー画面



① 録画テーブル検索

録画をタイムバー・月表示のカレンダーから日付・時間を選択して再生できます。

検索メニュー①から[録画テーブル検索]を選択すると下図のような**録画テーブル検索メニュー**が開きます。表示されている各操作ボタンを**矢印ボタン**で選択して中心の**エンターボタン**で決定して操作します。

マウス場合:画面の各ボタンをクリックして操作可能です。

録画テーブル検索メニュー

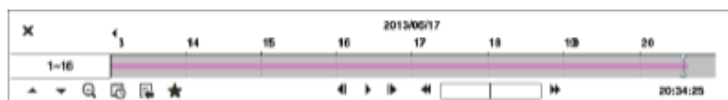

③ イベントログ検索

再生中に **メニューボタン④** を押して表示する **検索メニュー①** から [イベントログ検索] を選択できます。

イベント録画を設定している場合に、発生したイベントのログ一覧から選択して再生ができます。表示されているイベントログや各操作ボタンを **矢印ボタン⑥** で選択し **エンターボタン⑥** で決定して操作します。

マウスの場合: **検索①** をクリックして **イベントログ検索** をクリックするとイベントログが開きます。

The image shows a sequence of three screenshots illustrating the event log search process:

- Search Menu:** A vertical menu with 18 numbered buttons. The search icon (magnifying glass) is highlighted with a red box and labeled '検索①'. A sub-menu is shown with 'イベントログ検索' (Event Log Search) highlighted in red.
- Event Log List:** A table titled 'イベントログ検索' (Event Log Search) with columns for '日時' (Date/Time), 'タイプ' (Type), and 'カメラ' (Camera). The row for '20130208 10:58:00' and 'モーション10' is highlighted in red. A red box around the right-side navigation arrows is labeled '前後のイベントログに移動します。' (Move to previous/next event log).
- Search Conditions:** A dialog box titled 'イベントログ検索 条件' (Event Log Search Conditions). It includes fields for '開始' (Start) and '終了' (End) times, and a list of search criteria with checkboxes. The '決定' (Decide) button is highlighted in red.

Callouts provide additional instructions:

- イベントを選択して **エンターボタン** を押すと、録画時間にジャンプします。
- イベントログ検索の検索条件を設定して **決定** を押すと、検索を開始してイベントログを表示します。